

## LINHA INDUSTRIAL - BANCADAS MÓVEIS



Fazendo o Melhor.

**500** Bancada móvel com tampo de pinus 50mm



Peso: 85kg  
Carga Fundo: 100kg  
Carga por Gaveta: 40kg  
Carga Estática: 350kg  
Carga Dinâmica: 300kg  
Rodízios: 5" - 2 fixos e 2 giratórios com freios  
Detalhes: Puxador; fechadura; suporte e morsa nº 3.

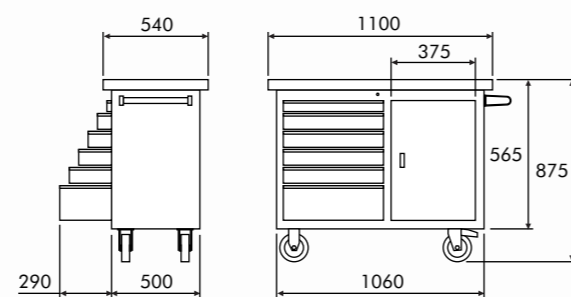

Dimensões (mm)	L	Lu	P	H	Hu
Gaveta 01 #M	520	475	400	60	40
Gaveta 02 #M	520	475	400	75	55
Gaveta 03	520	475	400	170	150

**500 BMP** Bancada móvel com painel perfurado e tampo de pinus 50mm



Peso: 105kg  
Carga Fundo: 100kg  
Carga por Gaveta: 40kg  
Carga Estática: 350kg  
Carga Dinâmica: 300kg  
Rodízios: 5" - 2 fixos e 2 giratórios com freios  
Detalhes: Puxador; fechadura; suporte e morsa nº 3.

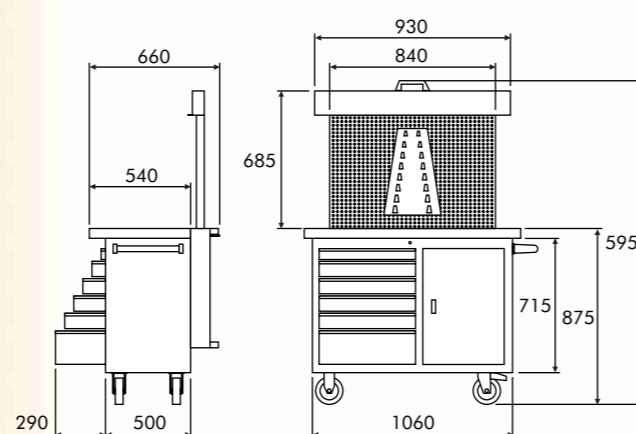

Dimensões (mm)	L	Lu	P	H	Hu
Gaveta 01 #M	520	475	400	60	40
Gaveta 02 #M	520	475	400	75	55
Gaveta 03	520	475	400	170	150

**501** Bancada móvel com tampo de MDF 40mm com revestimento em borracha



Peso: 81kg  
Carga Fundo: 100kg  
Carga por Gaveta: 30kg  
Carga Estática: 250kg  
Carga Dinâmica: 210kg  
Rodízios: 5" - 2 fixos e 2 giratórios com freios  
Detalhes: Puxador; fechadura.

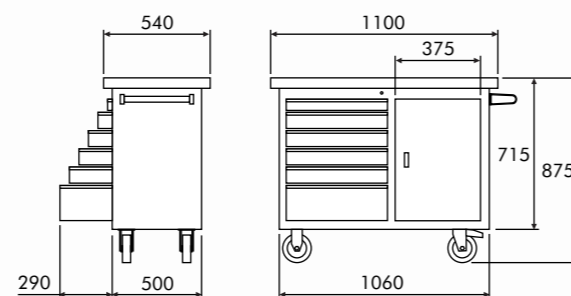

Dimensões (mm)	L	Lu	P	H	Hu
Gaveta 01 #M	520	475	400	60	40
Gaveta 02 #M	520	475	400	75	55
Gaveta 03	520	475	400	170	155

## LINHA INDUSTRIAL - CARROS



Fazendo o Melhor.

**156** Armário móvel com 4 gavetas, porta retrátil e lençol de borracha



Peso: 65kg  
Carga por Gaveta: 25kg  
Carga Estática: 220kg  
Carga Dinâmica: 180kg  
Rodízios: 5" - 2 fixos e 2 giratórios com freios  
Detalhes: Puxador; fechadura; suporte de morsa.

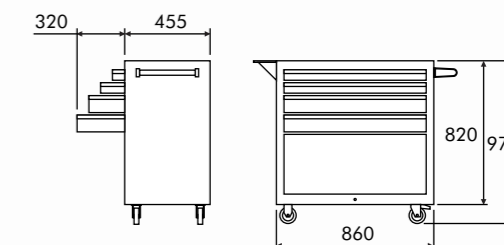

Dimensões (mm)	L	Lu	P	H	Hu
Gaveta 01 #M	770	735	400	55	40
Gaveta 02 #M	770	735	400	95	75

**156B** Armário móvel com 4 gavetas, 2 portas e lençol de borracha



Peso: 57kg  
Carga por Gaveta: 25kg  
Carga Estática: 220kg  
Carga Dinâmica: 180kg  
Rodízios: 5" - 2 fixos e 2 giratórios com freios  
Detalhes: Puxador; fechadura; suporte de morsa.

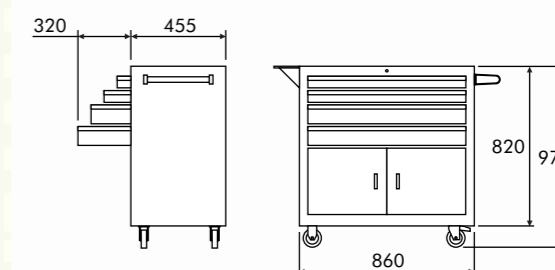

Dimensões (mm)	L	Lu	P	H	Hu
Gaveta 01 #M	770	735	400	55	40
Gaveta 02 #M	770	735	400	95	75

**156C** Armário móvel com 5 gavetas e lençol de borracha



Peso: 65kg  
Carga por Gaveta: 25kg  
Carga Estática: 220kg  
Carga Dinâmica: 180kg  
Rodízios: 5" - 2 fixos e 2 giratórios com freios  
Detalhes: Puxador; fechadura; suporte de morsa.

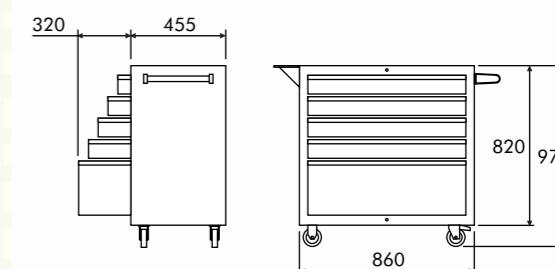

Dimensões (mm)	L	Lu	P	H	Hu
Gaveta 01 #M	770	735	400	95	75
Gaveta 02 #M	770	735	400	260	245

**200** Carro p/ manutenção com 2 gavetas



Peso: 34kg  
Carga por Gaveta: 20kg  
Carga Estática: 200kg  
Carga Dinâmica: 130kg  
Carga por Prateleira: 50kg  
Rodízios: 4" - 2 fixos e 2 giratórios com freios  
Detalhes: Puxador; suporte de morsa.

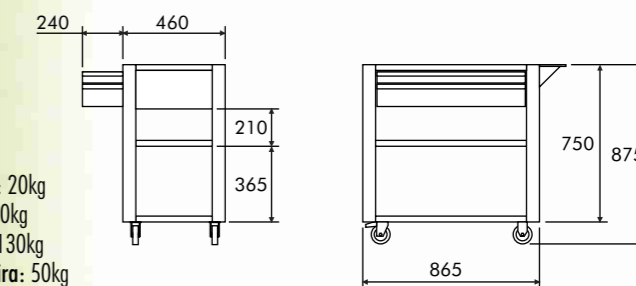

Dimensões (mm)	L	Lu	P	H	Hu
Gaveta 01	740	705	395	50	40
Gaveta 02	740	705	395	95	90

## LINHA INDUSTRIAL - CARROS



Fazendo o Melhor.

**200A** Carro p/ manutenção com 1 gaveta



Peso: 30kg  
Carga por Gaveta: 20kg  
Carga Estática: 200kg  
Carga Dinâmica: 130kg  
Carga por Prateleira: 50kg  
Rodízios: 4" - 2 fixos e 2 giratórios com freios  
Detalhes: Puxador; suporte de morsa.

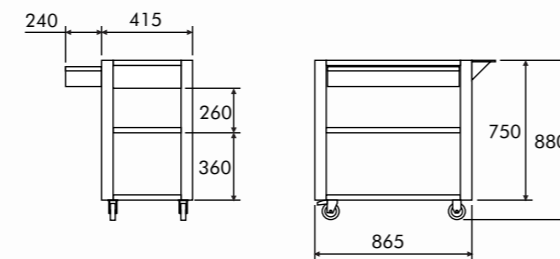

Dimensões (mm)	L	Lu	P	H	Hu
Gaveta	740	705	405	95	90

**208** Carro simples com 1 gaveta



Peso: 27kg  
Carga por Gaveta: 20kg  
Carga Estática: 200kg  
Carga Dinâmica: 130kg  
Carga por Prateleira: 50kg  
Rodízios: 4" - 2 fixos e 2 giratórios com freios  
Detalhes: Puxador

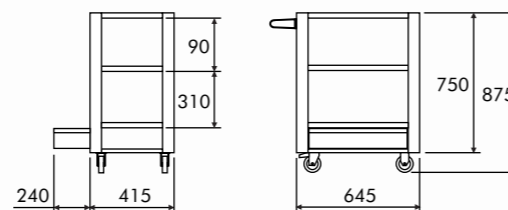

Dimensões (mm)	L	Lu	P	H	Hu
Gaveta	525	500	300	60	40

**208A** Carro simples com 1 gaveta e porta-morsa



Peso: 27kg  
Carga por Gaveta: 20kg  
Carga Estática: 200kg  
Carga Dinâmica: 130kg  
Carga por Prateleira: 50kg  
Rodízios: 4" - 2 fixos e 2 giratórios com freios  
Detalhes: Puxador; suporte de morsa.

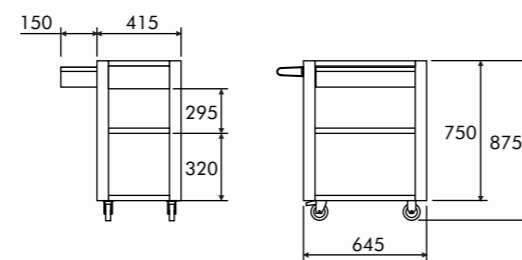

Dimensões (mm)	L	Lu	P	H	Hu
Gaveta	525	500	380	100	85

**208AF** Compactus - carro fechado com lençol de borracha



Peso: 30kg  
Carga por Gaveta: 20kg  
Carga Estática: 130kg  
Carga Dinâmica: 100kg  
Carga por Prateleira: 50kg  
Rodízios: 4" - 2 fixos e 2 giratórios com freios  
Detalhes: Puxador; suporte de morsa.

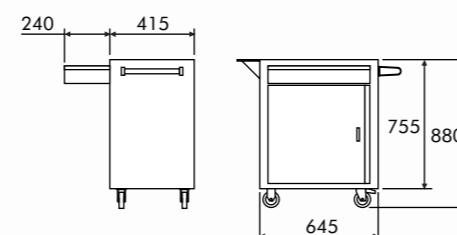

Dimensões (mm)	L	Lu	P	H	Hu
Gaveta	525	500	385	100	85

## LINHA INDUSTRIAL - CARROS



Fazendo o Melhor.

**209** Prático Mini - carro p/ manutenção com 1 porta e lençol de borracha



Peso: 23kg  
Carga Estática: 130kg  
Carga Dinâmica: 100kg  
Carga por Prateleira: 40kg  
Rodízios: 3" - 2 fixos e 2 giratórios sem freios  
Detalhes: Puxador; fechadura.

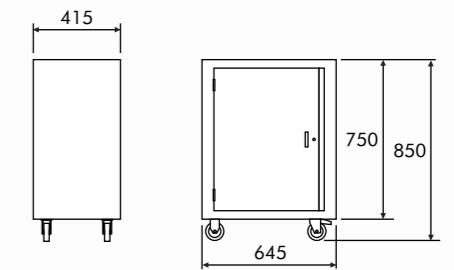

**210** Prático Maxi - carro p/ manutenção com 2 portas e lençol de borracha



Peso: 30kg  
Carga Estática: 130kg  
Carga Dinâmica: 100kg  
Carga por Prateleira: 40kg  
Rodízios: 3" - 2 fixos e 2 giratórios sem freios  
Detalhes: Puxador; fechadura.

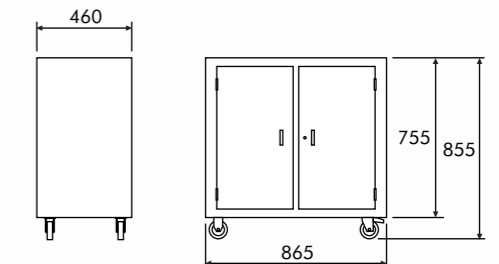

**215** Carro Versátil com lençol de borracha



Peso: 37kg  
Carga por Gaveta: 15kg  
Carga Estática: 130kg  
Carga Dinâmica: 110kg  
Rodízios: 4" - 2 fixos e 2 giratórios com freios  
Detalhes: Puxador; fechadura.

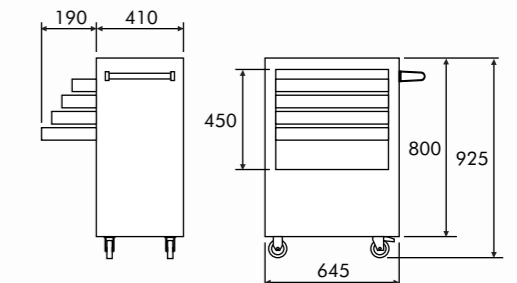

Dimensões (mm)	L	Lu	P	H	Hu
Gavetas #F	505	495	320	45	45

Divisórias fixas exceto última gaveta

**215A** Carro Versátil com suporte e morsa nº 3 e lençol de borracha ou tampo plástico



Peso: 40kg  
Carga por Gaveta: 15kg  
Carga Estática: 130kg  
Carga Dinâmica: 110kg  
Rodízios: 2 giratórios 4" com freios e 2 rodas fixas 5"  
Detalhes: Puxador; fechadura; suporte e morsa nº 3.

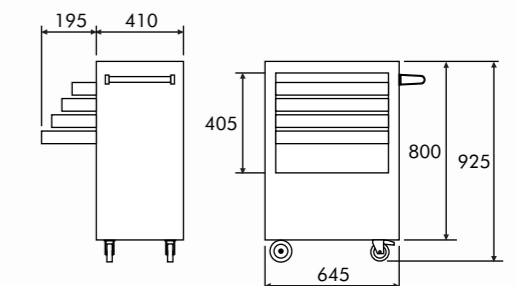

Dimensões (mm)	L	Lu	P	H	Hu
Gavetas #F	505	495	320	45	45

Divisórias fixas exceto última gaveta

## LINHA INDUSTRIAL - CARROS



Fazendo o Melhor.

**215B** Carro Versátil cônico com 8 gavetas e lençol de borracha



Peso: 73kg  
Carga por Gaveta: 20kg  
Carga Estática: 220kg  
Carga Dinâmica: 180kg  
Rodízios: 4" - 2 fixos e 2 giratórios com freios  
Detalhes: Puxador; fechadura.

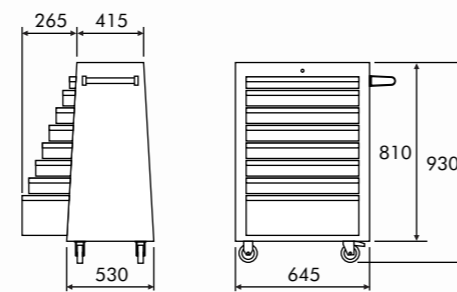

Dimensões (mm)	L	Lu	P	H	Hu
Gaveta 01 #M	525	480	365	55	40
Gaveta 02 #M	525	480	365	80	65
Gaveta 03	525	480	365	150	140

**CMB 14** Carro com 3 gavetas, 2 portas e lençol de borracha ou tampo plástico



Peso: 49kg  
Carga por Gaveta: 25kg  
Carga Estática: 200kg  
Carga Dinâmica: 150kg  
Rodízios: 2 giratórios 4" com freios e 2 rodas fixas 5"  
Detalhes: Puxador; fechadura; suporte de morsa.

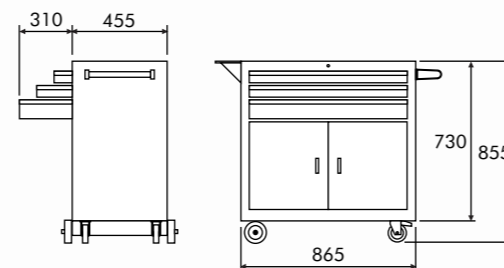

Dimensões (mm)	L	Lu	P	H	Hu
Gaveta 01 #M	770	735	400	55	40
Gaveta 02 #M	770	735	400	95	75

**CMB 16** Carro com 4 gavetas e lençol de borracha ou tampo plástico



Peso: 57kg  
Carga por Gaveta: 25kg  
Carga Estática: 200kg  
Carga Dinâmica: 150kg  
Rodízios: 2 giratórios 4" com freios e 2 rodas fixas 5"  
Detalhes: Puxador; fechadura; suporte de morsa.

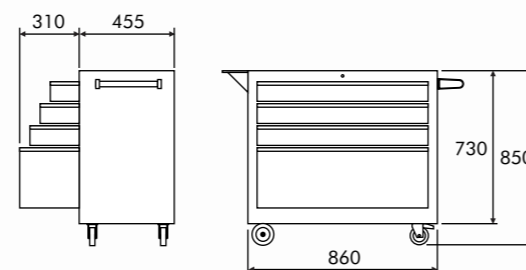

Dimensões (mm)	L	Lu	P	H	Hu
Gaveta 01 #M	770	735	400	95	75
Gaveta 02	770	735	400	260	245

**600** Carro com 6 gavetas, 1 porta, suporte e morsa nº 3 e lençol de borracha

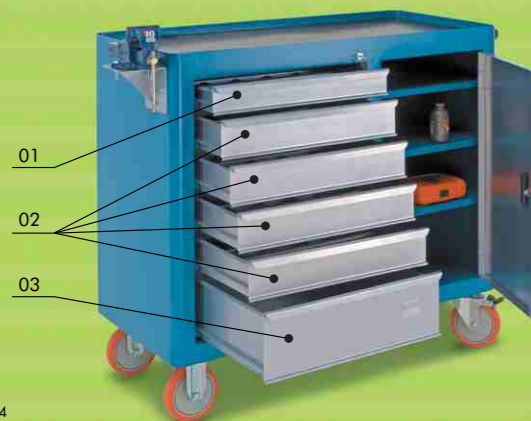

Peso: 95kg  
Carga por Gaveta: 40kg  
Carga Estática: 500kg  
Carga Dinâmica: 400kg  
Rodízios: 6" - 2 fixos e 2 giratórios com freios  
Detalhes: Puxador; fechadura; suporte e morsa nº 3.

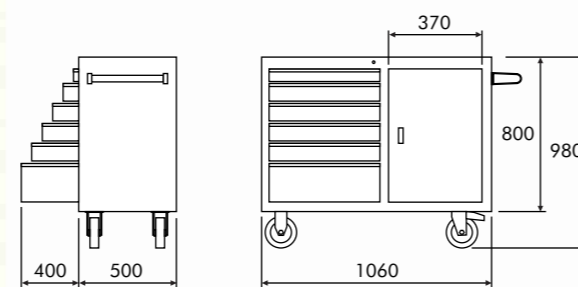

Dimensões (mm)	L	Lu	P	H	Hu
Gaveta 01 #M	520	475	405	75	55
Gaveta 02 #M	520	475	405	100	80
Gaveta 03	520	475	405	170	155

## LINHA INDUSTRIAL - GABINETES



Fazendo o Melhor.

**153** Gabinete com 4 gavetas e 1 bandeja

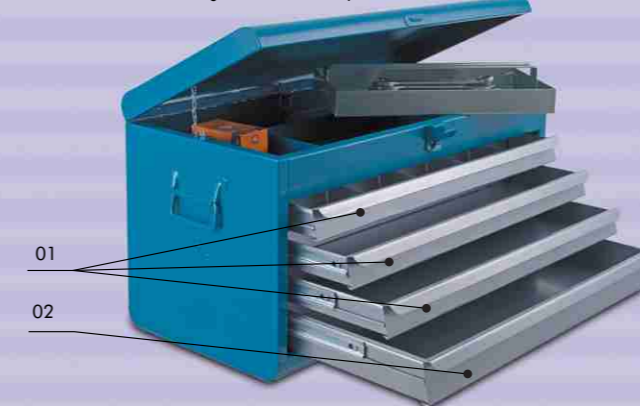

Peso: 27kg  
Carga por Gaveta: 7,5kg  
Carga Total: 80kg

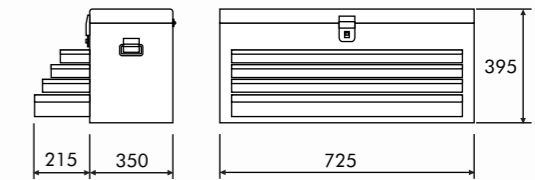

Dimensões (mm)	L	Lu	P	H	Hu
Gaveta 01 #F	665	645	310	50	40
Gaveta 02	665	645	310	65	60

Divisórias fixas somente na primeira gaveta

**153B** Gabinete com 4 gavetas

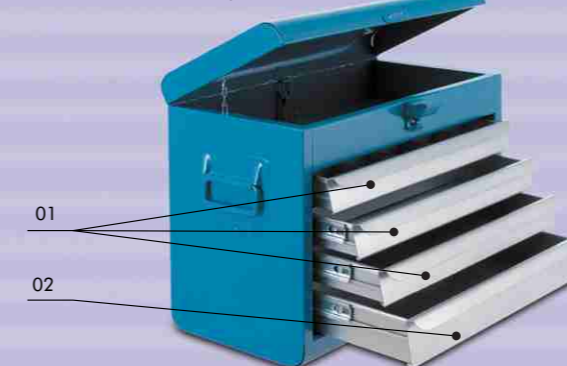

Peso: 10kg  
Carga por Gaveta: 5kg  
Carga Total: 40kg



Dimensões (mm)	L	Lu	P	H	Hu
Gaveta 01 #F	450	420	210	50	45
Gaveta 02	450	420	210	70	60

Divisórias fixas somente na primeira gaveta

**154** Gabinete com 4 gavetas, porta retrátil e lençol de borracha



Peso: 39kg  
Carga por Gaveta: 10kg  
Carga Total: 80kg

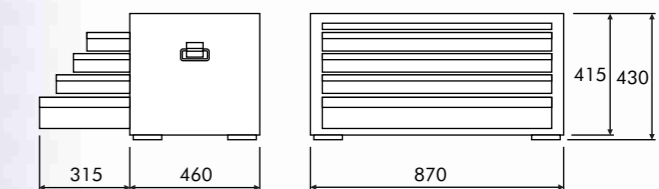

Dimensões (mm)	L	Lu	P	H	Hu
Gaveta 01 #F	770	740	405	60	50
Gaveta 02	770	740	405	110	100

Divisórias fixas somente na primeira gaveta

**154A** Gabinete com 4 gavetas, porta retrátil e lençol de borracha



Peso: 30kg  
Carga por Gaveta: 10kg  
Carga Total: 70kg

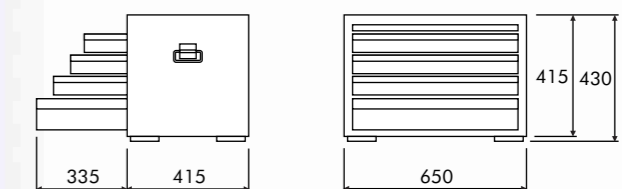

Dimensões (mm)	L	Lu	P	H	Hu
Gaveta 01 #F	545	525	380	65	52
Gaveta 02	545	525	380	110	100

Divisórias fixas somente na primeira gaveta